

INSPIRON™

INŠTALAČNÁ PRÍRUČKA



YOURS IS HERE

INSPIRON™

INŠTALAČNÁ PRÍRUČKA

Regulačný model: DCME a D06M

Regulačný typ: D06M001

Poznámky, upozornenia a varovania

 **POZNÁMKA:** POZNÁMKA uvádza dôležité informácie, ktoré umožňujú lepšie využitie počítača.

 **UPOZORNENIE:** UPOZORNENIE označuje možné poškodenie hardvéru alebo stratu údajov a uvádza, ako sa vyhnúť problému.

 **VAROVANIE:** VAROVANIE označuje možné poškodenie majetku, osobné zranenie alebo smrť.

Informácie v tejto príručke sa môžu zmeniť bez predchádzajúceho upozornenia.

© 2010 Dell Inc. Všetky práva vyhradené.

Akákoľvek reprodukcia týchto materiálov bez písomného povolenia spoločnosti Dell Inc. je prísne zakázaná.

Ochranné známky použité v texte: *Dell*, logo *DELL* logo, *YOURS IS HERE*, *Inspiron*, *Solution Station* a *DellConnect* sú ochranné známky spoločnosti Dell Inc.; *Intel*, *Celeron* a *Pentium* sú registrované ochranné známky a *Core* je ochranná známka spoločnosti Intel Corporation v USA a iných krajinách; *AMD*, *AMD Sempron*, *AMD Athlon*, *AMD Phenom* a *ATI Radeon* sú ochranné známky spoločnosti Advanced Micro Devices, Inc.; *Microsoft*, *Windows*, *Windows Vista* a logo tlačidla Štart systému *Windows Vista* sú buď ochranné známky, alebo registrované ochranné známky spoločnosti Microsoft Corporation v USA a iných krajinách; *Blu-ray Disc* je ochranná známka spoločnosti Blu-ray Disc Association; *Bluetooth* je registrovaná ochranná známka vlastnená spoločnosťou Bluetooth SIG, Inc. a spoločnosť Dell ju používa na základe licencie.

Ostatné ochranné známky a obchodné názvy sa v tejto príručke môžu používať ako odkazy na spoločnosti, ktoré si uplatňujú nárok na tieto známky a názvy ich výrobkov. Spoločnosť Dell Inc. sa zrieka akéhokoľvek nároku na vlastníctvo iných než vlastných ochranných známok a obchodných názvov.

Obsah

Nastavenie počítača Inspiron Desktop	5	Funkcie softvéru	24
Pred nastavením počítača	5	Dell Dock	26
Pripojte displej	6	Online zálohovanie Dell DataSafe Online	27
Pripojte klávesnicu a myš.	8	Riešenie problémov	28
Pripojte sieťový kábel (voliteľné)	9	Zvukové signály	28
Pripojte napájací kábel.	10	Problémy so sieťou	29
Stlačte hlavný vypínač	11	Problémy s napájaním	30
Nastavenie systému Microsoft Windows	12	Problémy pamäti	32
Vytvorenie média obnovy systému (Odporúča sa)	13	Blokovanie a problémy softvéru	33
Pripojenie na internet (voliteľné)	14	Používanie nástrojov technickej podpory	35
Používanie stolného počítača Inspiron	18	Stredisko technickej podpory Dell	35
Funkcie z predného pohľadu	18	My Dell Downloads	36
Funkcie z pohľadu zozadu	20	Systémové hlásenia	37
Konektory zadného panela	22		

Obsah

Sprievodca pri riešení problémov s hardvérom	39	Skôr než zavoláte.	59
Dell Diagnostics	40	Kontaktovanie spoločnosti Dell	60
Obnovenie vášho operačného systému.	44	Nájdenie ďalších informácií alebo zdrojov.	62
Obnovenie systému	45	Základné technické údaje	65
Dell DataSafe Local Backup	46	Príloha	69
Médium obnovy systému	49	Oznámenie o výrobku Macrovision	69
Dell Factory Image Restore	50	Informácie pre NOM alebo oficiálnu mexickú normu (Len pre Mexiko).	70
Pomocník	53	Register	71
Technická podpora a služba pre zákazníkov	54		
DellConnect	55		
Online služby	55		
Automatizovaná služba stavu objednávky.	56		
Informácie o produktoch.	57		
Vrátenie položiek na záručnú opravu alebo vrátenie peňazí.	57		

Nastavenie počítača Inspiron Desktop

Táto časť ponúka informácie o nastavení pracovnej plochy počítača Inspiron™.

 **VAROVANIE: Skôr ako začnete s niektorým postupom v tejto časti, prečítajte si bezpečnostné informácie dodávané spolu s počítačom. Ďalšie informácie o bezpečnosti a overených postupoch nájdete na stránke so zákonnými požiadavkami portálu www.dell.com na adrese www.dell.com/regulatory_compliance.**

Pred nastavením počítača

Pri umiestňovaní počítača zaistite, aby ste umožnili jednoduchý prístup k zdroju napájania, dostatočné vetranie a rovný povrch, na ktorý počítač umiestnite.

Zablokovanie prietoku vzduchu okolo počítača môže spôsobiť jeho prehriatie. Prehriatiu môžete zabrániť tak, že zachováte vzdialenosť aspoň 10,2 cm (4 palce) na zadnej strane a minimálne 5,1 cm (2 palce) na všetkých ostatných stranách. Zapnutý počítač za žiadnych okolností neumiestňujte do uzatvoreného priestoru, ako napr. skrinka alebo zásuvka.

Pripojte displej









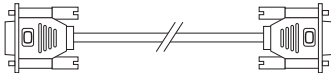
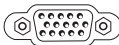

Váš počítač má integrované video konektory VGA a HDMI.

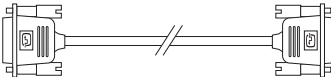
 **POZNÁMKA:** Ak ste si zakúpili samostatnú grafickú kartu, môže byť k dispozícii aj konektor DVI.

Adaptér z HDMI na DVI a ďalšie káble HDMI alebo DVI si môžete zakúpiť na webovej stránke spoločnosti Dell www.dell.com.

Použite príslušný kábel podľa konektorov, dostupných na vašom počítači a displeji. Aby ste mohli identifikovať konektory na vašom počítači a displeji, pozrite sa do nasledujúcej tabuľky.

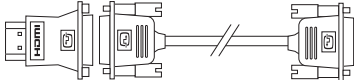
 **POZNÁMKA:** Keď pripájate iba jeden displej, pripojte ho IBA K JEDNÉMU konektoru na vašom počítači.

Typ pripojenia	Počítač	kábel	Displej
VGA-k-VGA (kábel VGA)			
DVI-k-DVI (kábel DVI)			
HDMI-k-HDMI (kábel HDMI)			
HDMI-k-DVI (adaptér HDMI-k-DVI + kábel DVI)			

Pripojte klávesnicu a myš

Pripojte klávesnicu a myš USB ku konektorom USB na zadnom paneli počítača.

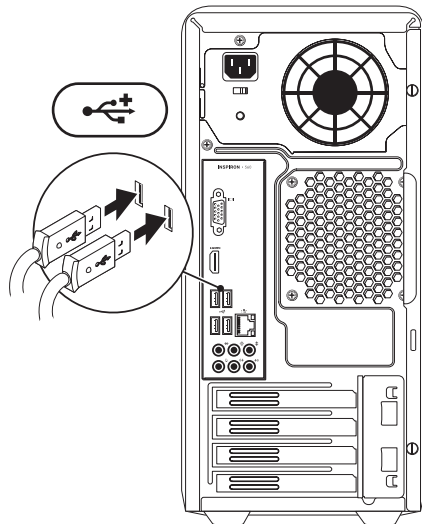

Pripojte sieťový kábel (voliteľné)

Sieťové pripojenie nie je nutné na dokončenie nastavenia počítača, ale ak máte existujúce sieťové alebo internetové pripojenie pomocou kábla (napríklad širokopásmové zariadenie alebo konektor siete Ethernet), môžete ho pripojiť teraz.

POZNÁMKA: Na pripojenie ku konektoru siete používajte iba kábel Ethernet (konektor RJ45). Pripojte telefónny kábel iba ku konektoru modemu (konektor RJ11) a nie ku sieťovému konektoru (konektor RJ45).

Ak chcete pripojiť počítač do siete alebo k širokopásmovému zariadeniu, pripojte jeden koniec sieťového kábla buď k sieťovému portu, alebo k širokopásmovému zariadeniu. Pripojte druhý koniec sieťového kábla ku konektoru siete (konektor RJ45) na zadnom paneli počítača. Bezpečné pripojenie kábla pripojenia na sieť je indikované kliknutím.

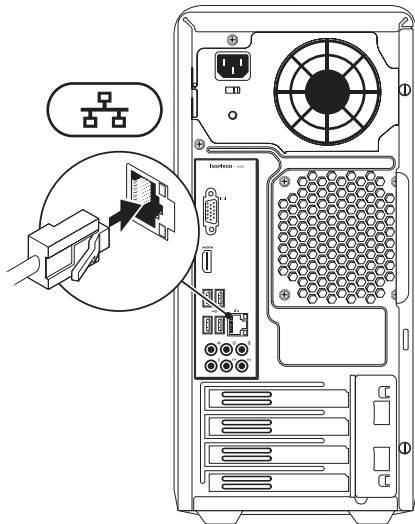

Pripojte napájací kábel

△ **UPOZORNENIE:** Aby ste zabránili poškodeniu počítača skontrolujte, či prepínač napätia je nastavený tak, aby zodpovedal napätiu najbližšie zodpovedajúcemu napájaniu striedavým prúdom, ktoré je k dispozícii vo vašej lokalite.

Ak chcete nájsť prepínač napätia, pozrite si časť „Funkcie z pohľadu zozadu“ na strane 20.

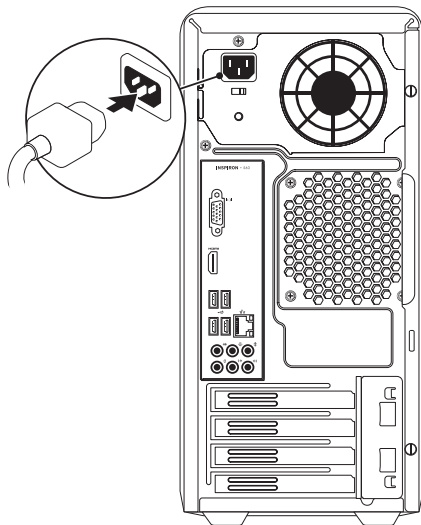

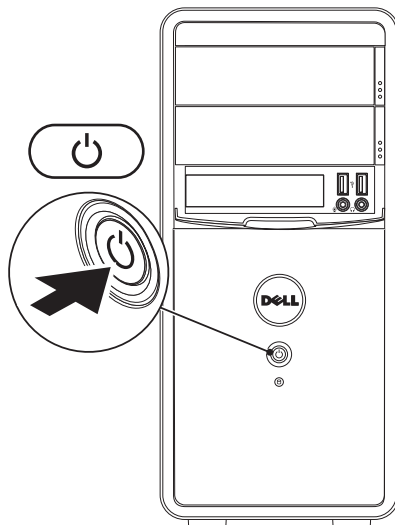

Stlačte hlavný vypínač



Nastavenie systému Microsoft Windows

Na vašom počítači Dell je dopredu nakonfigurovaný operačný systém Microsoft® Windows®. Pri prvom nastavení systému Windows sa riadte pokynmi na obrazovke. Tieto kroky sú povinné a ich dokončenie môže chvíľu trvať. Obrazovky nastavenia systému Windows vás prevedú niekoľkými postupmi, vrátane prijatia licenčných podmienok, predvoľbami nastavení a nastavením internetového pripojenia.

 **UPOZORNENIE:** Neprerušujte proces nastavenia operačného systému. V opačnom prípade to môže spôsobiť nepoužiteľnosť počítača a budete musieť znovu nainštalovať operačný systém.

-  **POZNÁMKA:** Odporúčame, aby ste si kvôli optimálnemu výkonu počítača prevzali a nainštalovali najnovší systém BIOS a ovládače, ktoré sú pre počítač dostupné na webovej lokalite **support.dell.com**.
-  **POZNÁMKA:** Viac informácií o operačnom systéme a funkciách nájdete na webovej adrese **support.dell.com/MyNewDell**.

Vytvorenie média obnovy systému (Odporúča sa)

 **POZNÁMKA:** Hneď po nastavení systému Microsoft Windows sa odporúča vytvoriť médium obnovy systému.

Médium obnovy systému je možné použiť na obnovu počítača do stavu, keď bol zakúpený a zároveň ponechať dátové súbory (bez potreby disku *Operating System* (Operačný systém)). Médium obnovy systému môžete použiť, ak zmeny v hardvéri, softvéri, ovládačoch alebo iných nastaveniach systému zanechali počítač v nežiaducom prevádzkovom stave.

Na vytvorenie média obnovy systému budete potrebovať nasledovné:

- Dell DataSafe Local Backup
- USB kľúč s minimálnou kapacitou 8 GB alebo disk DVD-R/DVD+R/Blu-ray Disc™

 **POZNÁMKA:** Aplikácia Dell DataSafe Local Backup nepodporuje prepisovateľné disky.

Vytvorenie média obnovy systému:

1. Presvedčte sa, či je napájací kábel pripojený a počítač zapnutý.
2. Vložte disk alebo USB kľúč do počítača.
3. Kliknite na **Štart**  → **Programy** → **Dell DataSafe Local Backup**.
4. Kliknite na **Create Recovery Media** (Vytvoriť médium obnovy).
5. Postupujte podľa pokynov na obrazovke.

 **POZNÁMKA:** Informácie o použití média obnovy systému nájdete v časti „Médium obnovy systému“ na strane 49.

Pripojenie na internet (voliteľné)

Ak sa chcete pripojiť na internet, budete potrebovať externý modem alebo sieťové pripojenie a poskytovateľa internetových služieb (ISP).

Ak externý USB modem alebo WLAN adaptér nie je súčasťou pôvodnej objednávky, môžete ho zakúpiť na webovej lokalite **www.dell.com**.

Nastavenie káblového pripojenia

- Ak používate telefonické pripojenie, pred nastavením internetového pripojenia pripojte telefónnu linku k voliteľnému modemu a k telefónnemu konektoru v stene.
- Ak používate pripojenie pomocou DSL alebo káblového/satelitného modemu, informácie o nastavení získate od ISP alebo mobilného operátora.

Ak chcete dokončiť nastavenie káblového internetového pripojenia, postupujte podľa pokynov v časti „Nastavenia vášho internetového pripojenia“ na strane 15.

Nastavenie bezdrôtového pripojenia

 **POZNÁMKA:** Ak chcete nastaviť bezdrôtový smerovač, pozrite si dokumentáciu dodanú so smerovačom.

Pred tým, ako budete môcť používať bezdrôtové pripojenie k internetu, musíte pripojiť počítač k bezdrôtovému smerovaču.

Nastavenie pripojenia k bezdrôtovému smerovaču:

Windows Vista®

1. Uložte a zatvorte všetky otvorené súbory a ukončíte všetky otvorené programy.
2. Kliknite na ponuku **Štart**  → **Pripojiť na**.
3. Postupujte podľa pokynov na obrazovke aby ste dokončili nastavenie.

Windows® 7

1. Uložte a zatvorte všetky otvorené súbory a ukončíte všetky otvorené programy.
2. Kliknite na ponuku **Štart**  → **Ovládací panel**.
3. Do vyhľadávacieho poľa zadajte *sieť* a kliknite na **Centrum sietí** → **Pripojiť k sieti**.
4. Postupujte podľa pokynov na obrazovke.

Nastavenie pripojenia na Internet

Poskytovatelia internetových služieb a ich ponuky sa v jednotlivých krajinách odlišujú. Obráťte sa na svojho poskytovateľa internetových služieb o ponukách, ktoré sú dostupné vo vašej krajine.



Ak sa nemôžete pripojiť na Internet, ale v minulosti sa vám to úspešne podarilo, je možné, že ISP má výpadok. Obráťte sa na ISP a overte si stav poskytovania služieb, alebo sa neskôr skúste pripojiť znova.

Majte pripravené informácie o ISP. Ak nemáte ISP, sprievodca **pripojením na Internet** vám pomôže získať ISP.



Nastavenie počítača Inspiron Desktop

Nastavenie pripojenia na internet:

Windows Vista

1. Uložte a zatvorte všetky otvorené súbory a ukončíte všetky otvorené programy.
2. Kliknite na ponuku **Štart**  → **Ovládací panel**.
3. Do vyhľadávacieho poľa zadajte *sieť* a kliknite na **Centrum sietí** → **Vytvoriť pripojenie alebo sieť** → **Pripojiť sa na Internet**.
Zobrazí sa okno **Pripojiť sa na Internet**.
-  **POZNÁMKA:** Ak nevíete, ktorý typ pripojenia máte vybrať, kliknite na položku **Potrebujem pomoc pri výbere** alebo sa obráťte na svojho ISP.
4. Postupujte podľa pokynov na obrazovke a používajte informácie poskytnuté vaším ISP.

Windows 7

1. Uložte a zatvorte všetky otvorené súbory a ukončíte všetky otvorené programy.
2. Kliknite na ponuku **Štart**  → **Ovládací panel**.
3. Do vyhľadávacieho poľa zadajte *sieť* a kliknite na **Centrum sietí** → **Nastaviť nové pripojenie alebo sieť** → **Pripojiť sa na Internet**.
Zobrazí sa okno **Pripojiť sa na Internet**.
-  **POZNÁMKA:** Ak nevíete, ktorý typ pripojenia máte vybrať, kliknite na položku **Potrebujem pomoc pri výbere** alebo sa obráťte na svojho ISP.
4. Postupujte podľa pokynov na obrazovke a používajte informácie poskytnuté vaším ISP.

Používanie stolného počítača Inspiron

Táto časť ponúka informácie o dostupných funkciách stolového počítača Inspiron™.

Funkcie z predného pohľadu



- 1 **Tlačidlá vysunutia optickej mechaniky (2)** – po stlačení vysúvajú zásuvku optickej mechaniky.

- 2  **Konektory USB 2.0 (2)** – pripájajú sa k nim zariadenia USB, ktoré sa pripájajú iba niekedy, ako napríklad pamäťové kľúče, digitálne fotoaparáty a MP3 prehrávače.

- 3  **Konektor pre slúchadlá** – pripája sa k slúchadlám.

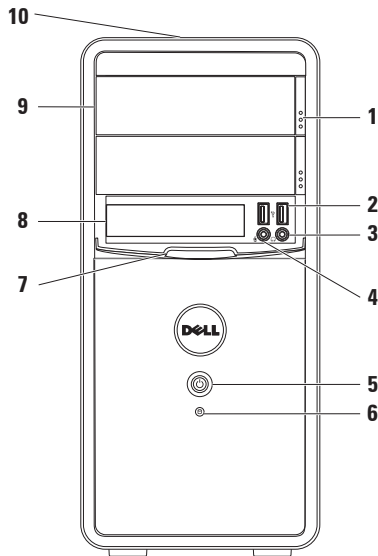
POZNÁMKA: Ak sa chcete pripojiť k aktívnemu reproduktorovému alebo zvukovému systému, použite audio konektory v zadnej časti počítača.



- 4  **Konektor line-in alebo konektor pre mikrofón** – pripojenie mikrofónu pre hlasový vstup, alebo audio kábla pre audio vstup.
- 5  **Tlačidlovypínača** – pri stlačení vypne alebo zapne počítač. Kontrolka v strede tohto tlačidla ukazuje stav napájania.
POZNÁMKA: Ak potrebujete Informácie o problémoch s napájaním, pozrite sa do kapitoly „Problémy s napájaním“ na strane 30.
- 6  **Kontrolka aktivity pevného disku** – rozsvieti sa, keď počítač číta alebo zapisuje dáta. Blikajúca biela kontrolka indikuje aktivitu pevného disku.
△ UPOZORNENIE: Aby ste predišli strate dát, počítač nikdy nevypínajte, kým bliká kontrolné svetlo aktivity pevného disku.
- 7 **Kryt FlexBay** – zakrytie zásuvky FlexBay.
- 8 **Zásuvka FlexBay** – podporuje voliteľnú čítačku pamäťových médií alebo ďalšiu jednotku pevného disku.
- 9 **Optické jednotky (2)** – prehrávajú alebo umožňujú záznam na CD, DVD a disky Blu-ray Disc (voliteľné). Pri vkladaní disku do priehradky optickej jednotky sa uistite, že strana s potlačou alebo nápisom smeruje nahor.
- 10 **Servisný štítok a Expresný servisný kód (umiestnený na hornej strane šasi smerom k zadnej časti)** – pomáhajú identifikovať počítač pri prístupe na webovú lokalitu technickej podpory alebo pri zavolaní technickej podpory spoločnosti Dell.

Funkcie z pohľadu zozadu

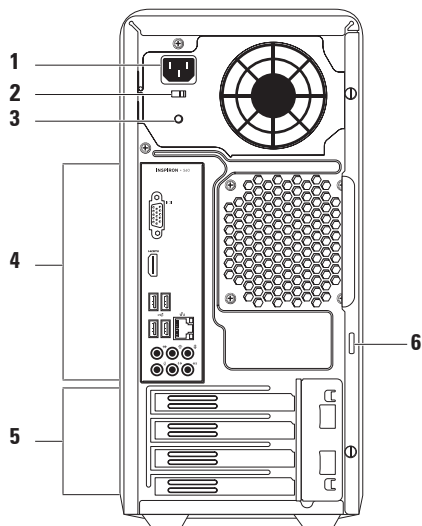

- 1 Konektor napájania** – pripojenie napájacieho kábla. Vzhľad konektora sa môže líšiť.
- 2 Prepínač napätia** – umožňuje výber správneho rozsahu napätia pre váš región.
- 3 Kontrolka zdroja napájania** – ukazuje prítomnosť prúdu v zdroji napájania.
POZNÁMKA: Kontrolka zdroja napájania sa nemusí nachádzať vo všetkých počítačoch.
- 4 Konektory na zadnom paneli** – do príslušných konektorov pripojte USB, audio a iné zariadenia.
- 5 Rozširujúce zásuvky na karty** – umožňujú prístup pre konektory pre akékoľvek inštalované karty PCI a PCI Express.
- 6 Krúžky bezpečnostného zámku** – pripájajú sa k štandardnému bezpečnostnému zámku na zabránenie neoprávneného vstupu do vnútra počítača.

Konektory zadného panela





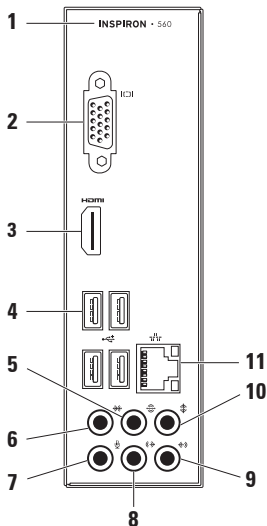

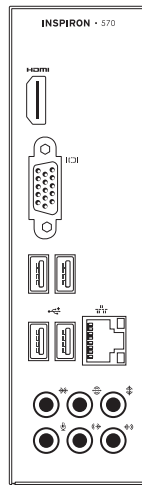

 **POZNÁMKA:** V závislosti od modelu počítača sa presná poloha konektorov môže líšiť.



Inspiron 560



Inspiron 570



- 1 Číslo modelu vášho počítača.
- 2  **VGA konektor** – pripojenie k displeju.
- 3  **Konektor HDMI** – slúži na pripojenie k TV aj pre audio 5.1 je pre video signály.
POZNÁMKA: Ak sa používa s monitorom, prečíta sa iba video signál.
- 4  **Konektory USB 2.0 (4)** – pripojenie USB zariadení, ako napr. myš, klávesnica, tlačiareň, externá jednotka alebo MP3 prehrávač.
- 5  **Konektor pre zadné L/P reproduktory so surround zvukom** – pripája sa k zadným L/P reproduktorom so surround zvukom.
- 6  **Konektor pre bočné L/P reproduktory so surround zvukom** – pripája sa k bočným L/P reproduktorom so surround zvukom.
- 7  **Mikrofónový konektor** – slúži na pripojenie mikrofónu pre hlasový alebo audio vstup k zvukovému alebo telefónnemu programu.
- 8  **Konektor line-out pre predné L/P reproduktory** – pripája sa k predným L/P reproduktorom.
- 9  **Konektor line-in** – pripája záznamové/prehrávacie zariadenia, ako napr. mikrofón, kazetový prehrávač, CD prehrávač alebo videorekordér.

- 10  **Konektor pre stredový reproduktor/subwoofer** – pripája stredový reproduktor alebo subwoofer.
- 11  **Sieťový konektor a kontrolka** – pripája počítač k sieti alebo k širokopásmovému zariadeniu, ak používate káblOVú sieť. Dve kontrolky vedľa konektora indikujú stav a aktivitu káblOVého sieťového pripojenia.

Funkcie softvéru

-  **POZNÁMKA:** Viac informácií o funkciách popisovaných v tejto časti nájdete v *Technologickej príručke Dell* na pevnom disku alebo na stránke support.dell.com/manuals.

Výkonnosť a komunikácia

Počítač môžete využiť pri vytváraní prezentácií, brožúr, pohľadníc, letákov a tabuliek. Taktiež môžete upravovať a prezerat' digitálne fotografie a obrázky. Skontrolujte si na objednávke, aký softvér je nainštalovaný na vašom počítači.

Po pripojení na internet môžete navštevovať webové stránky, nastaviť si e-mailový účet a načítavať alebo sťahovať súbory.

Zábava a multimédiá

Počítač môžete používať na sledovanie videozáznamov, hranie hier, vytváranie vlastných diskov CD, počúvanie hudby a rádiových staníc.

Môžete si stiahnuť alebo kopírovať obrázky a videosúbory z prenosných zariadení, ako napr. z digitálnych fotoaparátov a mobilných telefónov. Voliteľné softvérové aplikácie vám umožnia organizovať a vytvárať hudobné súbory a video-súbory, ktoré potom môžete nahráť na disk, uložiť na prenosné produkty, ako napr. MP3 prehrávače a príručné zariadenia určené na zábavu, alebo prehrať a zobrazíť priamo na televízii, projektoroch a zariadení domáceho kina.

Dell Dock

Dell Dock je skupina ikon, ktorá poskytuje jednoduchý prístup k často používaným aplikáciám, súborom a priečinkom. Aplikáciu Dock si môžete prispôsobiť:

- pridaním alebo odstránením ikon,
- zmenou farby a umiestnenia aplikácie Dock,
- zoskupením príbuzných ikon do kategórií,
- zmenou správania ikon.



Pridanie kategórie

1. Pravým tlačidlom kliknite na Dock, kliknite na možnosť **Pridať** → **Kategória**. Zobrazí sa okno **Pridať/Upraviť Kategóriu**.
2. Do poľa **Názov** zadajte názov pre kategóriu.
3. Z poľa **Vybrať obrázok**: vyberte ikonu pre kategóriu .
4. Kliknite na položku **Uložiť**.

Pridanie ikony

Presuňte ikonu do Dock-u alebo kategórie.



Odstránenie kategórie alebo ikony

1. Pravým tlačidlom myši kliknite na Dock a kliknite na **Odstrániť odkaz** alebo **Odstrániť kategóriu**.
2. Postupujte podľa pokynov na obrazovke.

Prispôsobenie aplikácie Dock

1. Pravým tlačidlom myši kliknite na Dock a kliknite na **Rozšírené nastavenie...**
2. Prispôbte si Dock výberom požadovanej možnosti.

Online zálohovanie Dell DataSafe Online

-  **POZNÁMKA:** Služba Dell DataSafe Online nemusí byť dostupná vo všetkých regiónoch.
-  **POZNÁMKA:** Širokopásmové pripojenie sa odporúča pre rýchle rýchlosti odovzdania a prevzatia.

Služba Dell DataSafe Online je automatickou zálohovacou a obnovovacou službou, ktorá pomáha chrániť vaše údaje a iné dôležité súbory pred katastrofickými nehodami, ako sú lúpež, požiar alebo prírodné katastrofy. Pomocou hesla chráneného konta môžete získať prístup do tejto služby na vašom počítači.

Viac informácií nájdete na webovej stránke delldatasafe.com.

Naplánovanie zálohovania:

1. Dvakrát kliknite na ikonu služby Dell DataSafe Online  na paneli úloh.
2. Postupujte podľa pokynov, ktoré sa objavujú na obrazovke.

Riešenie problémov

Táto časť ponúka informácie o riešení problémov počítača. Ak nemôžete vyriešiť problém pomocou nasledovných pokynov, pozrite si časť „Používanie nástrojov technickej podpory“ na strane 35 alebo „Kontaktovanie spoločnosti Dell“ na strane 60.

Zvukové signály

Počítač môže vydávať viacero zvukových signálov počas spúšťania, ak dôjde ku chybám alebo problémom. Tieto signály, nazývané zvukové kódy, identifikujú problémy. Zapíšte si zvukový kód a kontaktujte spoločnosť Dell (pozri „Kontaktovanie spoločnosti Dell“ na strane 60).

Zvukový kód	Možný problém
jeden	Možné zlyhanie systémovej dosky – chyba kontrolného súčtu BIOS ROM
dva	Nepodarilo sa zistiť pamäť RAM POZNÁMKA: Ak ste inštalovali alebo vymieňali pamäťový modul, uistite sa, že je riadne zasadený.
tri	Možné zlyhanie systémovej dosky – Chyba čipovej sady
štyri	Chyba čítania/zápisu RAM
päť	Zlyhanie hodín reálneho času
šesť	Zlyhanie grafickej karty alebo čipu
sedem	Zlyhanie procesoru

Problémy so sieťou

Bezdrôtové pripojenia

Ak sa sieťové pripojenie preruší –

Bezdrôtový smerovač je vypnutý, alebo bolo vypnuté bezdrôtové pripojenie na počítači.

- Skontrolujte bezdrôtový smerovač, či je zapnutý a pripojený k zdroju dát (káblový modem alebo sieťový rozbočovač).
- Opätovne nadviažte spojenie s bezdrôtovým smerovačom (pozri „Nastavenie bezdrôtového pripojenia“ na strane 14).

Káblové pripojenia

Ak sa stratí pripojenie k sieti –

- Skontrolujte kábel, či je zapojený a neporušený.
- Skontrolujte stav kontrolky integrity pripojenia.

Kontrolka integrity prepojenia na konektore integrovanej siete vám umožní kontrolu funkčnosti vášho pripojenia a poskytne informácie o jeho stave:

- Vypnuté – počítač nedeteguje fyzické pripojenie k sieti alebo existuje dobré spojenie medzi sieťou s rýchlosťou 10-Mb/s a počítačom. Ak sieťové pripojenie nefunguje, obráťte sa na svojho správcu siete.
- Zelená neprerušovaná – Medzi sieťou s rýchlosťou 100 Mb/s a počítačom existuje dobré spojenie.
- Oranžová neprerušovaná – medzi sieťou s rýchlosťou 1 000 Mb/s a počítačom existuje dobré spojenie.

 **POZNÁMKA:** Kontrolka integrity prepojenia na konektore siete je určená len pre drôtové káblové pripojenie. Kontrolka integrity prepojenia neumožňuje signalizovať stav bezdrôtových pripojení.

Ak sa problém nevyrieši, obráťte sa správcu siete.

Problémy s napájaním

Ak kontrolka napájania nesvieti – počítač je buď v režime dlhodobého spánku, je vypnutý, alebo nie je napájaný.

- Stlačením hlavného vypínača obnovíte normálnu prevádzku.
- Napájací kábel znovu zasunite do zásuvky napájania na počítači ako aj do elektrickej zásuvky.
- Ak je počítač zapojený do rozvodky, presvedčte sa, či je rozvodka zapojená do elektrickej zásuvky a či je zapnutá. Vynechajte zariadenia na ochranu napätia, rozvodky a elektrické predlžovacie káble, aby ste si overili, či sa počítač správne zapne.
- Pomocou iného zariadenia, napr. lampy, si overte, či elektrická zásuvka funguje.

- Uistite sa, že kontrolka zdroja napájania v zadnej časti počítača svieti. Ak kontrolka nesvieti, môže byť problém s napájaním alebo napájacím káblom.
- Ak problém pretrváva, kontaktujte spoločnosť Dell (pozrite kapitolu „Kontaktovanie spoločnosti Dell“ na strane 60).

Ak kontrolka svieti bielym neprerušovaným svetlom a počítač nereaguje – Monitor možno nie je pripojený alebo napájaný.

- Uistite sa, že displej je správne pripojený a potom ho vypnite a znovu zapnite.
- Ak problém pretrváva, kontaktujte spoločnosť Dell (pozri „Kontaktovanie spoločnosti Dell“ na strane 60).

Ak kontrolka napájania svieti neprerušovane oranžovo –

- Počítač je v stave spánku alebo pohotovostnom režime. Stlačte niektorý kláves na klávesnici, pohnite myšou, alebo stlačte hlavný vypínač, čím obnovíte normálnu činnosť.
- Môže ísť o problém buď systémovej dosky, alebo napájacieho zdroja. Ak potrebujete pomoc, kontaktujte spoločnosť Dell, (pozrite „Kontaktovanie spoločnosti Dell“ na strane 60).

Ak kontrolka napájania bliká nažltlo –

Môže sa vyskytovať problém so systémovou doskou.

Ak potrebujete pomoc, kontaktujte spoločnosť Dell, (pozrite „Kontaktovanie spoločnosti Dell“ na strane 60).

Pokiaľ sa vyskytne rušenie brániace prijímaniu signálu na počítač – nežiaduci signál vytvára interferenciu rušením alebo blokovaním ostatných signálov. Niektoré možné príčiny rušenia sú:

- Predlžovací elektrický kábel, kábel klávesnice a myši.
- Príveľa zariadení zapojených na tú istú rozvodku.
- Viacero rozvodiek zapojených do tej istej elektrickej zásuvky.

Problémy pamäti

Ak sa zobrazí hlásenie o nepostačujúcej pamäti –

- Uložte a zatvorte všetky otvorené súbory a zatvorte všetky otvorené programy, ktoré nepoužívate a zistite, či to vyrieši problém.
- Pozrite si dokumentáciu k softvéru pre minimálne požiadavky pamäti. Ak je to potrebné, nainštalujte doplnkovú pamäť (pozrite si *Servisnú príručku* na lokalite **support.dell.com/manuals**).
- Znovu osadte pamäťové moduly do konektorov (pokyny nájdete v *Servisnej príručke* na lokalite **support.dell.com/manuals**).
- Ak problém pretrváva, kontaktujte spoločnosť Dell (pozri „Kontaktovanie spoločnosti Dell“ na strane 60).

Ak sa vyskytli iné problémy s pamäťou–

- Skontrolujte, či postupujete podľa pokynov na inštaláciu pamäte (pozrite *Servisnú príručku* na lokalite **support.dell.com/manuals**).
- Overte, či je pamäťový modul kompatibilný s vaším počítačom. Váš počítač podporuje pamäť DDR3. Viac informácií o type pamäte podporovanej vaším počítačom nájdete v časti „Základné technické údaje“ na strane 65.
- Spustite nástroj Dell Diagnostics (pozri „Dell Diagnostics“ na strane 40).
- Ak problém pretrváva, kontaktujte spoločnosť Dell (pozri „Kontaktovanie spoločnosti Dell“ na strane 60).

Blokovanie a problémy softvéru

Ak sa počítač nespustí – ubezpečte sa, že je napájací kábel pevne pripojený k počítaču a elektrickej zásuvke.

Ak program prestane reagovať – ukončíte program:

1. Naraz stlačte <Ctrl><Shift><Esc>.
2. Kliknite na **Aplikácie**.
3. Vyberte program, ktorý už nereaguje.
4. Kliknite na pokyn **Ukončiť úlohu**.

Ak program opakovane padá – skontrolujte softvérovú dokumentáciu. Ak je to potrebné, program odinštalujte a potom nanovo nainštalujte.

 **POZNÁMKA:** Softvér zvyčajne obsahuje inštalčné pokyny v dokumentácii alebo na CD.

Ak počítač prestane reagovať alebo sa objaví modrá obrazovka –

 **UPOZORNENIE:** Ak nedokázate vykonať ukončenie činnosti operačného systému, mohli by ste stratiť dáta.

Ak po stlačení klávesu na klávesnici alebo po pohnutí myšou nie je žiadna reakcia, stlačte a podržte vypínač napájania po dobu min. 8 až 10 sekúnd, kým sa počítač vypne. Potom počítač reštartujte.

Ak je program určený pre starší operačný systém Microsoft® Windows® – spustíte Sprievodcu kompatibilitou programu. Sprievodca kompatibilitou programu nakonfiguruje program tak, aby fungoval v prostrediach podobných prostrediu staršej verzie operačného systému Microsoft® Windows®.

Windows Vista®

1. Kliknite na **Štart**  → **Ovládací panel** → **Programy** → **S touto verzíu systému Windows použijte starší program.**
2. V uvítacej obrazovke kliknite na **Ďalej.**
3. Postupujte podľa pokynov na obrazovke.

Windows® 7

1. Kliknite na **Štart**  → **Ovládací panel** → **Programy** → **Spustiť programy vytvorené pre predchádzajúce verzie systému Windows.**
2. V uvítacej obrazovke kliknite na **Ďalej.**
3. Postupujte podľa pokynov na obrazovke.

Ak máte iné problémy so softvérom –

- Okamžite zálohujte súbory.
- Na kontrolu pevného disku alebo CD diskov používajte antivírusový program.
- Uložte a zatvorte všetky otvorené súbory alebo programy a vypnite počítač cez ponuku **Štart** .

- Skontrolujte softvérovú dokumentáciu alebo kontaktujte výrobcu softvéru, ktorý vám poskytne informácie týkajúce sa odstraňovania problémov:
 - Ubezpečte sa, či je program kompatibilný s operačným systémom, ktorý je nainštalovaný na vašom počítači.
 - Presvedčte sa, či počítač spĺňa minimálne hardvérové požiadavky na používanie daného softvéru. Pozrite si softvérovú dokumentáciu pre ďalšie informácie.
 - Presvedčte sa, či je program správne nainštalovaný a nakonfigurovaný.
 - Overte si, či ovládače zariadenia nie sú v konflikte s programom.
 - Ak je to potrebné, program odinštalujte a potom nanovo nainštalujte.

Používanie nástrojov technickej podpory

Stredisko technickej podpory Dell

Stredisko technickej podpory Dell vám pomôže vyhľadať službu, technickú podporu a informácie špecifické pre daný systém, ktoré potrebujete.

Ak chcete spustiť aplikáciu, kliknite na

ikonu  v paneli úloh.

Na domovskej stránke **Strediska technickej podpory Dell** je zobrazené číslo modelu vášho počítača, servisný štítok, expresný servisný kód a kontaktné informácie servisu.

Domovská stránka poskytuje aj odkazy na:



Samostatnú pomoc

(odstraňovanie problémov, bezpečnosť, výkon systému, sieť/internet, zálohovanie/obnova dát a operačné systémy Windows)



Upozornenia (upozornenia technickej podpory týkajúce sa vášho počítača)



Pomoc od spoločnosti Dell (technická podpora pomocou DellConnect™, služby zákazníkom, školenia a kurzy, nápoveda k programu Solution Station™ a online prehľadanie pomocou nástroja PC CheckUp)



O vašom systéme (dokumentácia k systému, informácie o záruke, informácie o systéme, aktualizácie a príslušenstvo)

Ďalšie informácie o **Stredisku technickej podpory Dell** a dostupných nástrojoch technickej podpory získate po kliknutí na kartu **Služby** na webovej lokalite **support.dell.com**.

My Dell Downloads

POZNÁMKA: Služba My Dell Downloads nemusí byť dostupná vo všetkých regiónoch.

Niektorý softvér predinštalovaný na počítači nezahrňuje zálohovací disk CD alebo DVD. Tento softvér je dostupný pomocou služby My Dell Downloads. Z tejto lokality si môžete prevziať dostupný softvér na opätovnú inštaláciu alebo vytvorenie vlastného zálohovacieho média.

Registrácia a používanie služby My Dell Downloads:

1. Prejdite na stránku **downloadstore.dell.com/media**.
2. Pri registrácii a preberaní softvéru postupujte podľa pokynov na obrazovke.

Znova nainštalujte alebo vytvorte zálohovacie médium softvéru pre budúce použitie.

Systemové hlásenia

Ak sa s počítačom vyskytne problém alebo chyba, môže sa zobrazit' systémové hlásenie, ktoré vám pomôže identifikovať príčinu a ponúkne kroky potrebné k vyriešeniu problému.

 **POZNÁMKA:** Ak hlásenie, ktoré ste dostali, nie je uvedené medzi nasledovnými príkladmi, pozrite si buď dokumentáciu operačného systému alebo dokumentáciu programu, ktorý bol spustený, keď sa hlásenie zobrazilo. Alebo si môžete pozrieť *Technologickú príručku Dell* na pevnom disku alebo na lokalite **support.dell.com/manuals** alebo kontaktujte spoločnosť Dell (pomoc nájdete v časti „Kontaktovanie spoločnosti Dell“ na strane 60).

Alert! Previous attempts at booting this system have failed at checkpoint [nnnn]. For help in resolving this problem, please note this checkpoint and contact Dell Technical Support (Výstraha!

Predchádzajúce pokusy pri zavádzaní tohto systému zlyhali na kontrolnom bode [nnnn]. Ak by ste pri riešení problému potrebovali pomoc, poznačte si, prosím, tento kontrolný bod a kontaktujte oddelenie Technickej podpory spoločnosti Dell) – počítač nedokázal dokončiť zavádzanie systému trikrát za sebou z dôvodu tej istej chyby. Kontaktujte spoločnosť Dell pre pomoc, (pozrite „Kontaktovanie spoločnosti Dell“ na strane 60).

CMOS checksum error (Chyba kontrolného súčtu CMOS) – možné zlyhanie základnej dosky alebo nízky stav nabitia gombíkovej batérie. Je potrebné vymeniť batériu. Pomoc môžete nájsť v *Servisnej príručke* na lokalite **support.dell.com/manuals** alebo môžete kontaktovať spoločnosť Dell (pozrite časť „Kontaktovanie spoločnosti Dell“ na strane 60).

CPU fan failure (Zlyhanie ventilátora CPU) – zlyhal ventilátor CPU. Je potrebné vymeniť ventilátor CPU. Pozrite *Servisnú príručku* na lokalite **support.dell.com/manuals**.

Hard-disk drive failure (Porucha pevného disku) – možná porucha pevného disku počas Samočinného testu po spustení HDD POST. Kontaktujte spoločnosť Dell pre pomoc, (pozrite „Kontaktovanie spoločnosti Dell“ na strane 60).

Hard-disk drive read failure (Porucha pri čítaní pevného disku) – možná porucha pevného disku počas testu zavádzania. Kontaktujte spoločnosť Dell pre pomoc, (pozrite „Kontaktovanie spoločnosti Dell“ na strane 60).

Keyboard failure (Porucha klávesnice) – Vymeňte klávesnicu alebo skontrolujte, či nie je uvoľnený pripájací kábel.

No boot device available (Nie je dostupné žiadne zavádzacie zariadenie) – na pevnom disku sa nevyskytuje zavádzacia partícia alebo je uvoľnený kábel pevného disku alebo nie je prítomné žiadne zavádzacie zariadenie.

- Ak je bootovacím zariadením pevný disk, ubezpečte sa, či sú pripojené káble a či je disk správne nainštalovaný a rozdelený ako bootovacie zariadenie.
- Spustite Nastavenie systému a ubezpečte sa, že informácia o zavádzacej sekvencii je správna. Pozrite *Servisnú príručku* na lokalite **support.dell.com/manuals**.

No timer tick interrupt (Žiadne prerušenie hodinového signálu časovača) – čip na systémovej doske môže nesprávne fungovať alebo je porucha na systémovej doske. Pomoc môžete nájsť v *Servisnej príručke* na lokalite **support.dell.com/manuals** alebo môžete kontaktovať spoločnosť Dell (pozrite časť „Kontaktovanie spoločnosti Dell“ na strane 60).

USB over current error (Chyba prílišného prúdu USB) – odpojte zariadenie USB. Zariadenie USB potrebuje viac energie na to, aby mohlo správne fungovať. Na pripojenie zariadenia USB použite externý napájací zdroj alebo v prípade, že má dva káble USB, zapojte ich oba.

NOTICE - Hard Drive SELF MONITORING SYSTEM has reported that a parameter has exceeded its normal operating range. Dell recommends that you back up your data regularly. A parameter out of range may or may not indicate a potential hard drive problem (OZNÁMENIE -

SAMOMONITOROVACÍ SYSTÉM pevnej jednotky nahlásil, že jeden parameter prekročil normálny rozsah činnosti. Dell odporúča pravidelné zálohovanie dát. Parameter mimo rozsahu môže alebo nemusí indikovať možný problém s pevným diskom.) – chyba S.M.A.R.T, možná porucha jednotky pevného disku. Kontaktujte spoločnosť Dell pre pomoc, (pozrite „Kontaktovanie spoločnosti Dell“ na strane 60).

Sprievodca pri riešení problémov s hardvérom

Ak nejaké zariadenie nebolo detegované počas nastavenia operačného systému alebo je detegované, ale je nesprávne nakonfigurované, jeho nekompatibilitu môžete riešiť pomocou **Sprievodcu pri riešení problémov s hardvérom**.

Nástroj Sprievodca pri riešení problémov s hardvérom spustíte nasledovne:

1. Kliknite na **Štart**  → **Pomoc a technická podpora**.
2. Do vyhľadávacieho poľa napíšte **sprievodca pri riešení problémov s hardvérom** a stlačte <Enter>, aby ste spustili vyhľadávanie.
3. Spomedzi výsledkov vyhľadávania zvolte tú možnosť, ktorá najlepšie vystihuje problém a postupujte podľa zvyšných krokov odstraňovania problémov.

Dell Diagnostics

Ak budete mať s počítačom problém, vykonajte kontroly nachádzajúce sa v časti „Blokovanie a problémy so softvérom“ na strane 33 a pred kontaktovaním technickej pomoci Dell spustíte nástroj Dell Diagnostics.

Odporúčame vám, aby ste si tento postup pred začatím vytlačili.

 **POZNÁMKA:** Nástroj Dell Diagnostics funguje iba na počítačoch Dell.

 **POZNÁMKA:** Disk *Drivers and Utilities* (Ovládače a pomocné programy) je voliteľnou možnosťou a nemusí tvoriť súčasť dodávky vášho počítača.

Uistite sa, že zariadenie, ktoré chcete testovať, je zobrazené v programe Nastavenie systému a je aktívne. Stlačením klávesu <F2> počas POST (samočinný test po spustení) spustíte pomôcku Nastavenie systému (BIOS).

Spustíte nástroj Dell Diagnostics z pevnej jednotky alebo z disku *Drivers and Utilities*.

Spustenie nástroja Dell Diagnostics z pevného disku

Nástroj Dell Diagnostics je umiestnený v skrytej partícii diagnostickej pomôcky na vašom pevnom disku.

 **POZNÁMKA:** Ak počítač nezobrazuje na displeji žiaden obraz, kontaktujte spoločnosť Dell (pozrite „Kontaktovanie spoločnosti Dell“ na strane 60).

1. Presvedčte sa, či je počítač zapojený do elektrickej zásuvky, o ktorej viete, že správne funguje.
2. Zapnite alebo reštartujte počítač.
3. Keď sa zobrazí logo DELL™, ihneď stlačte kláves <F12>. V ponuke zavádzania vyberte možnosť **Diagnostics** (Diagnostika) a stlačte kláves <Enter>. To môže na vašom počítači vyvolať Vyhodnotenie systému pred zavedením (PSA).

 **POZNÁMKA:** Ak budete čakať prídlho a zobrazí sa logo operačného systému, vyčkajte až kým neuvidíte pracovnú plochu Microsoft® Windows®, potom vypnite počítač a skúste znovu.

 **POZNÁMKA:** Ak sa zobrazí hlásenie, že sa nenašla žiadna oblasť s diagnostickou pomôckou, spustíte nástroj Dell Diagnostics z disku *Drivers and Utilities*.

Ak sa vyvolá PSA:

- a. PSA začne spúšťať testy.
- b. Ak sa PSA úspešne dokončí, zobrazí s nasledujúce hlásenie:
„No problems have been found with this system so far. Do you want to run the remaining memory tests? This will take about 30 minutes or more. Do you want to continue? (Recommended).“
(V tomto systéme sa zatiaľ nenašli

žiadne problémy. Chcete spustiť zvyšné testy pamäte? Bude to trvať asi 30 minút alebo viac. Chcete pokračovať? (Odporúča sa).)

- c. Ak máte problémy s pamäťou, stlačte kláves <y>, inak stlačte kláves <n>. Zobrazí sa nasledujúca správa „Booting Dell Diagnostic Utility Partition. Press any key to continue.“ (Zavádzane partície pomôcky Dell Diagnostics. Pokračujte stlačením ľubovoľného klávesu.)
- d. Do okna **Vyberte možnosť** prejdete stlačením ľubovoľného klávesu.

Ak sa nevyvolá PSA:

Stlačte ľubovoľný kláves pre spustenie nástroja Dell Diagnostics z partície diagnostickej pomôcky na pevnom disku a prejdite do okna **Vyberte možnosť**.

4. Vyberte test, ktorý chcete spustiť.

5. Ak počas testu narazíte na problém, na obrazovke sa zobrazí hlásenie s kódom chyby a popisom problému. Zapište si chybový kód a popis problému a kontaktujte spoločnosť Dell (pozri „Kontaktovanie spoločnosti Dell“ na strane 60).

 **POZNÁMKA:** Servisný štítok počítača sa zobrazí vo vrchnej časti každej testovacej obrazovky. Servisný štítok pomáha identifikovať váš počítač, keď kontaktujete spoločnosť Dell.

6. Keď sú testy ukončené, zatvorte obrazovku testu a vráťte sa do okna **Vyberte možnosť**.
7. Ak chcete ukončiť nástroj Dell Diagnostics a reštartovať počítač, kliknite na možnosť **Ukončiť**.

Spustenie nástroja Dell Diagnostics z disku Drivers and Utilities

 **POZNÁMKA:** Disk *Drivers and Utilities* (Ovládače a pomocné programy) nemusí tvoriť súčasť dodávky vášho počítača.

1. Vložte disk *Drivers and Utilities*.
2. Vypnite a opätovne spustíte počítač. Hneď po zobrazení loga DELL™ stlačte kláves <F12>.

 **POZNÁMKA:** Ak budete čakať prídlho a zobrazí sa logo operačného systému, vyčkajte až kým neuvidíte pracovnú plochu Microsoft® Windows®, potom vypnite počítač a skúste znovu.

 **POZNÁMKA:** Nasledujúce kroky zmenia poradie zavádzania len jednorazovo. Počas nasledujúceho spustenia počítač zavádza systém podľa zariadení, definovaných v programe Nastavenie systému.

3. Keď sa zobrazí zoznam zavádzacích zariadení, zvýraznite **CD/DVD/CD-RW** a stlačte <Enter>.
4. V ponuke, ktorá sa zobrazí, zvolte možnosť **Zaviest' z CD-ROMu** a stlačte <Enter>.
5. Napíšte 1, čím spustíte ponuku CD a na pokračovanie stlačte <Enter>.
6. Z očíslovaného zoznamu zvolte položku **Spustiť 32-bitovú verziu nástroja Dell Diagnostics**. Ak je v zozname uvedených niekoľko verzií, zvolte tú, ktorá sa týka vášho počítača.
7. Vyberte test, ktorý chcete spustiť.
8. Ak počas testu narazíte na problém, na obrazovke sa zobrazí hlásenie s kódom chyby a popisom problému. Zapište si chybový kód a popis problému a kontaktujte spoločnosť Dell (pozri „Kontaktovanie spoločnosti Dell“ na strane 60).
9. Keď sú testy ukončené, zatvorte obrazovku testu a vráťte sa do okna **Vyberte možnosť**. Ak chcete ukončiť nástroj Dell Diagnostics a reštartovať počítač, kliknite na možnosť **Ukončiť**.
10. Ak chcete ukončiť nástroj Dell Diagnostics a reštartovať počítač, kliknite na **Ukončiť**.
11. Vyberte disk *Drivers and Utilities*.



POZNÁMKA: Servisný štítok počítača sa zobrazí vo vrchnej časti každej testovacej obrazovky. Servisný štítok pomáha identifikovať váš počítač, keď kontaktujete spoločnosť Dell.

Obnovenie vášho operačného systému

Váš operačný systém môžete obnoviť ktorýmkoľvek z nasledujúcich spôsobov:

△ UPOZORNENIE: Pri používaní nástroja Dell Factory Image Restore alebo disku *Operating System* (Operačný systém) sa natrvalo odstráni všetky dáta z počítača. Ak je to možné, pred použitím týchto možností si dáta zálohujte.

Možnosť	Použitie
Obnovenie systému	ako prvé riešenie
Dell DataSafe Local Backup	Keď aplikácia Obnova systému nevyrieši problém
Médium obnovy systému	keď porucha operačného systému zabráni používať aplikácie Obnova systému a DataSafe Local Backup pri inštalácii výrobného obrazu na novo inštalovanom pevnom disku
Dell Factory Image Restore	na obnovenie počítača do prevádzkového stavu, v akom bol, keď ste ho zakúpili
Disk <i>Operating System</i>	na opätovné nainštalovanie operačného systému do počítača

✍ POZNÁMKA: Disk *Operating System* (Operačný program) nemusí tvoriť súčasť dodávky vášho počítača.

Obnovenie systému

Operačné systémy Microsoft® Windows® poskytujú voľbu Obnovenie systému, ktorá vám umožňuje vrátiť počítač do predchádzajúceho stavu činnosti (bez vplyvu na dátové súbory), ak zmeny hardvéru, softvéru, alebo iných systémových nastavení spôsobili neželanú zmenu stavu činnosti. Akékoľvek zmeny, ktoré vykoná nástroj Obnovenie systému na vašom počítači, sú úplne reverzibilné.

△ UPOZORNENIE: Dátové súbory pravidelne zálohujte. Nástroj Obnovenie systému nekontroluje vaše dátové súbory, ani ich neobnovuje.

Spustenie nástroja Obnovenie systému

1. Kliknite na ponuku **Štart** .
2. Do poľa Vyhľadať zadajte **Obnovenie systému** a stlačte kláves <Enter>.

✎ POZNÁMKA: Môže sa zobrazit' okno **Kontrola používateľských kont.**

Ak ste na počítači prihlásení ako správca, kliknite na **Pokračovať**; v opačnom prípade kontaktujte svojho správcu, aby ste mohli pokračovať v požadovanej činnosti.

3. Kliknite na **Ďalej** a postupujte podľa pokynov na obrazovke.

V prípade, že Obnovenie systému problém nevyrieši, môžete poslednú systémovú obnovu vrátiť späť.

Odvolanie posledného obnovenia systému



 **POZNÁMKA:** Skôr než zrušíte posledné obnovenie systému, uložte všetky otvorené súbory a ukončíte všetky spustené programy. Nenahradzujte, neotvárajte ani neodstraňujte žiadne súbory alebo programy, kým sa obnovenie systému neukončí.

1. Kliknite na ponuku **Štart** .
2. Do poľa Vyhľadať zadajte **Obnovenie systému** a stlačte kláves <Enter>.
3. Kliknite na možnosť **Vrátiť späť posledné obnovenie** a kliknite na **Ďalej**.
4. Postupujte podľa pokynov na zostávajúcich obrazovkách.

Dell DataSafe Local Backup

 **UPOZORNENIE:** Pomocou aplikácie Dell DataSafe Local Backup sa trvalo odstráni všetky programy alebo ovládače nainštalované po nadobudnutí počítača. Pred použitím aplikácie Dell DataSafe Local Backup si pripravte zálohovacie médiá aplikácií, ktoré potrebujete nainštalovať. Aplikáciu Dell DataSafe Local Backup použite len vtedy, keď Obnovenie systému nedokázalo vyriešiť problém operačného systému.

 **UPOZORNENIE:** Hoci je aplikácia Dell Datasafe Local Backup určená na uchovávanie dátových súborov na počítači, odporúča sa zálohovať dátové súbory pred použitím aplikácie Dell DataSafe Local Backup.

-  **POZNÁMKA:** Aplikácia Dell DataSafe Local Backup nemusí byť dostupná vo všetkých regiónoch.
-  **POZNÁMKA:** Ak nie je aplikácia Dell DataSafe Local Backup dostupná na vašom počítači, použite na obnovu operačného systému aplikáciu Dell Factory Image Restore (pozrite časť „Dell Factory Image Restore“ na strane 50).

Aplikácia Dell DataSafe Local Backup obnoví váš pevný disk do prevádzkového stavu, v ktorom bol pri zakúpení počítača bez toho, aby vymazal dátové súbory.

Dell DataSafe Local Backup umožňuje:

- Zálohovať súbory a obnoviť počítač do predchádzajúceho prevádzkového stavu
- Vytvoriť médium obnovy systému

Dell DataSafe Local Backup Basic

Ak chcete obnoviť výrobný obraz a zároveň uchovať dátové súbory:

1. Vypnite počítač.
 2. Odpojte všetky zariadenia (USB jednotku, tlačiareň a pod.) pripojené k počítaču a odstráňte všetok novo pridaný interný hardvér.
-  **POZNÁMKA:** Neodpájajte displej, klávesnicu, myš ani napájací kábel.
3. Zapnite počítač.
 4. Keď sa zobrazí logo DELL™, stlačte niekoľkokrát kláves <F8>, čím sa dostanete do okna **Rozšírené možnosti zavedenia**.

-  **POZNÁMKA:** Ak budete čakať prídlho a zobrazí sa logo operačného systému, vyčkajte až kým nevidíte pracovnú plochu Microsoft® Windows®, potom vypnite počítač a skúste znovu.

5. Zvoľte **Oprava vášho počítača**.
6. Vyberte možnosť **Dell DataSafe Restore and Emergency Backup** z ponuky **Možnosti obnovenia systému** a postupujte podľa pokynov na obrazovke.

 **POZNÁMKA:** Proces obnovenia môže trvať hodinu alebo aj dlhšie, v závislosti od veľkosti dát, ktoré sa majú obnoviť.

 **POZNÁMKA:** Viac informácií nájdete v článku informačnej databázy č. 353560 na stránke **support.dell.com**.

Inovácia na Dell DataSafe Local Backup Professional

 **POZNÁMKA:** Aplikácia Dell DataSafe Local Backup Professional už môže byť nainštalovaná v počítači, ak ste si ju objednali pri kúpe.

Dell DataSafe Local Backup Professional poskytuje ďalšie funkcie, ktoré umožňujú:

- Zálohovať a obnoviť počítač na základe typov súborov
- Zálohovať súbory na lokálne ukladacie zariadenie
- Naplánovať automatické zálohovania

Ak chcete inovovať na Dell DataSafe Local Backup Professional:

1. Dvakrát kliknite na ikonu aplikácie Dell DataSafe Local Backup  na paneli úloh.
2. Kliknite na možnosť **INOVovať TERAZ!**
3. Pomocou pokynov na obrazovke dokončíte inováciu.

Médium obnovy systému

 **UPOZORNENIE:** Hoci je médium obnovy systému určené na uchovávanie dátových súborov na počítači, odporúča sa zálohovať dátové súbory pred použitím tohto média.

Môžete použiť médium obnovy systému vytvoreného aplikáciou Dell DataSafe Local Backup na vrátenie pevného disku do prevádzkového stavu, v ktorom bol pri zakúpení počítača bez toho, aby vymazal dátové súbory.

Použité médium obnovy systému v prípade:

- poruchy operačného systému, ktorá zabraňuje použitie možností obnovy, ktoré sú nainštalované v počítači.
- poruchy pevného disku, ktorá zabraňuje obnove dát.

Obnova výrobného obrazu počítača pomocou média obnovy systému:

1. Vložte disk obnovy systému alebo USB kľúč do počítača a reštartujte ho.
2. Keď sa zobrazí logo DELL™, ihneď stlačte kláves <F12>.

 **POZNÁMKA:** Ak budete čakať prídlho a zobrazí sa logo operačného systému, vyčkajte až kým nevidíte pracovnú plochu Microsoft® Windows®, potom vypnite počítač a skúste znovu.

3. Zo zoznamu vyberte príslušné zavádzacie zariadenie a stlačte kláves <Enter>.
4. Pomocou pokynov na obrazovke dokončíte proces obnovy.

Dell Factory Image Restore

 **UPOZORNENIE:** Použitie nástroja Dell Factory Image Restore natrvalo zmaže všetky dáta z pevného disku a odstráni všetky programy alebo ovládače nainštalované po nadobudnutí počítača. Ak je to možné, pred použitím tejto možnosti si dáta zálohujte. Nástroj Dell Factory Image Restore používajte, len ak Obnovenie systému nedokázalo vyriešiť problém vášho operačného systému.

 **POZNÁMKA:** Na niektorých počítačoch alebo v niektorých krajinách nemusí byť nástroj Dell Factory Image Restore k dispozícii.

 **POZNÁMKA:** Ak nie je aplikácia Dell Factory Image Restore dostupná na vašom počítači, použite na obnovu operačného systému aplikáciu Dell DataSafe Local Backup (pozrite časť „Dell DataSafe Local Backup“ na strane 46).

Nástroj Dell Factory Image Restore môžete použiť len ako poslednú metódu obnovy operačného systému. Táto možnosť obnoví váš pevný disk do prevádzkového stavu, v akom bol, keď ste počítač zakúpili. Akékoľvek programy alebo súbory, ktoré ste pridali po nadobudnutí počítača – vrátane dátových súborov – sa z pevného disku natrvalo vymažú. Dátové súbory zahŕňajú dokumenty, tabuľky, e-mailové správy, digitálne fotografie, hudobné súbory atď. Ak je to možné, pred použitím nástroja Dell Factory Image Restore všetky dáta zálohujte.

Použitie nástroja Dell Factory Image Restore

1. Zapnite počítač.
2. Keď sa zobrazí logo DELL™, stlačte niekoľkokrát kláves <F8>, čím sa dostanete do okna **Rozšírené možnosti zavedenia**.
-  **POZNÁMKA:** Ak budete čakať prídlho a zobrazí sa logo operačného systému, vyčkajte až kým neuvidíte pracovnú plochu Microsoft® Windows®, potom vypnite počítač a skúste znovu.
3. Zvoľte možnosť **Oprava vášho počítača**. Zobrazí sa okno **Možnosti obnovenia systému**.
4. Zvoľte rozloženie klávesnice a kliknite na **Ďalej**.

5. Pre prístup k možnostiam obnovy sa musíte prihlásiť ako lokálny používateľ. Na prístup k príkazovému riadku do poľa **Meno používateľa** napíšte **administrator** a potom kliknite na **OK**.
6. Kliknite na položku **Dell Factory Image Restore**. Zobrazí sa uvítacia obrazovka **Dell Factory Image Restore**.
-  **POZNÁMKA:** V závislosti od vašej konfigurácie možno budete musieť zvoliť **Dell Factory Tools** (Výrobné nástroje Dell) a potom **Dell Factory Image Restore** (Obnovenie výrobného obrazu Dell).

Obnovenie vášho operačného systému

7. Kliknite na **Ďalej**. Zobrazí sa obrazovka **Potvrdiť zmazanie dát**.

 **POZNÁMKA:** Ak nechcete pokračovať s nástrojom Dell Factory Image Restore, kliknite na **Zrušiť**.

8. Začiarknutím políčka potvrdíte, že chcete pokračovať v preformátovaní pevného disku a obnovení systémového softvéru na stav z výroby a potom kliknite na **Ďalej**. Obnovovací proces sa spustí a jeho dokončenie môže trvať päť a viac minút. Po obnovení operačného systému a z výroby nainštalovaných aplikácií na stav z výroby sa zobrazí hlásenie.

9. Kliknite na **Dokončiť**, čím reštartujete počítač.

Pomocník

Ak sa vyskytne problém s počítačom, problém môžete diagnostikovať a odstrániť vykonaním nasledujúcich krokov:

1. Prečítajte si časť „Riešenie problémov“ na strane 28, kde nájdete informácie a postupy týkajúce sa problému, ktorý sa vyskytol na vašom počítači.
2. Postupy týkajúce sa spustenia nástroja Dell Diagnostics nájdete v časti „Dell Diagnostics“ na strane 40.
3. Vyplňte „Diagnostický kontrolný zoznam“ na strane 59.
4. Ako pomôcku pri inštalácii a odstraňovaní problémov použite rozsiahlu škálu online služieb technickej podpory spoločnosti Dell na lokalite **support.dell.com**. Podrobnejší zoznam online služieb technickej podpory Dell nájdete v časti „Online služby“ na strane 55.
5. Ak predchádzajúce kroky nevyriešili váš problém, obráťte sa na spoločnosť Dell (pozrite časť „Kontaktovanie spoločnosti Dell“ na strane 60).

 **POZNÁMKA:** Zavolajte na oddelenie technickej podpory spoločnosti Dell z telefónu, ktorý sa nachádza v blízkosti počítača, aby vám pracovník oddelenia technickej podpory mohol asistovať pri vykonávaní akýchkoľvek potrebných postupov.

 **POZNÁMKA:** Systém expresného servisného kódu spoločnosti Dell nemusí byť dostupný vo všetkých krajinách.

Po výzve automatizovaného telefónneho systému spoločnosti Dell zadajte expresný servisný kód, pomocou ktorého vás systém presmeruje na príslušný podporný personál. Ak nemáte expresný servisný kód, otvorte priečinok **Príslušenstvo Dell**, dvakrát kliknite na ikonu **Expresný servisný kód** a postupujte podľa pokynov.

 **POZNÁMKA:** Niektoré z nasledovných služieb nie sú vždy k dispozícii na všetkých lokalitách mimo kontinentálnych USA. Informácie o ich dostupnosti môžete zistiť telefonátom miestnemu zástupcovi spoločnosti Dell.

Technická podpora a služba pre zákazníkov

Oddelenie technickej podpory spoločnosti Dell je k dispozícii pre prípadné otázky týkajúce sa hardvéru Dell. Naši pracovníci oddelenia technickej podpory používajú počítačové diagnostické nástroje na poskytovanie rýchlych a správnych odpovedí.

Ak sa chcete obrátiť na oddelenie technickej podpory spoločnosti Dell, prečítajte si časť „Skôr než zavoláte“ na strane 59 a potom si prečítajte kontaktné informácie platné pre váš región, alebo navštívte webovú stránku **support.dell.com**.

DellConnect

DellConnect™ je jednoduchý online prístupový nástroj, ktorý umožňuje spolupracovníkovi servisu a technickej podpory spoločnosti Dell pristupovať do počítača prostredníctvom širokopásmového pripojenia, diagnostikovať problém a opraviť ho pod vaším dohľadom. Ďalšie informácie nájdete na webovej lokalite **support.dell.com/dellconnect**.

Online služby

Informácie o produktoch a službách spoločnosti Dell nájdete na týchto webových lokalitách:

- **www.dell.com**
- **www.dell.com/ap** (iba Ázia a Tichomorská oblasť)
- **www.dell.com/jp** (iba Japonsko)
- **www.euro.dell.com** (iba Európa)
- **www.dell.com/la** (Latinská Amerika a Karibik)
- **www.dell.ca** (iba Kanada)

Prístup k technickej podpore spoločnosti Dell získate prostredníctvom nasledujúcich webových lokalít a e-mailových adries:

Webové lokality technickej podpory spoločnosti Dell

- **support.dell.com**
- **support.jp.dell.com** (iba Japonsko)
- **support.euro.dell.com** (iba Európa)

E-mailové adresy oddelenia technickej podpory spoločnosti Dell:

- mobile_support@us.dell.com
- support@us.dell.com
- la-techsupport@dell.com (iba Latinská Amerika a Karibik)
- apsupport@dell.com (iba Ázia a Tichomorská oblasť)

E-mailové adresy na oddelenie marketingu a predaja spoločnosti Dell

- apmarketing@dell.com (iba Ázia a Tichomorská oblasť)
- sales_canada@dell.com (iba Kanada)

Anonymný protokol prenosu súborov (FTP)

- [ftp.dell.com](ftp://ftp.dell.com)

Prihláste sa ako používateľ: `anonymous` a ako heslo použite svoju e-mailovú adresu.

Automatizovaná služba stavu objednávky

Ak chcete skontrolovať stav objednaných produktov od spoločnosti Dell, navštívte webovú lokalitu **support.dell.com**, alebo zavolajte na automatizovanú službu stavu objednávok. Nahrávka si od vás vypýta informácie potrebné na lokalizovanie vašej objednávky a podanie hlásenia.

Ak máte problém s objednávkou (napr. chýbajúce diely, nesprávne diely alebo nesprávna fakturácia), obráťte sa na oddelenie služieb zákazníkom spoločnosti Dell. Skôr než zavoláte, pripravte si faktúru alebo dodací list.

Telefónne číslo pre váš región nájdete v časti „Kontaktovanie spoločnosti Dell“ na strane 60.



Informácie o produktoch

Ak potrebujete informácie o ďalších produktoch od spoločnosti Dell alebo chcete zadať objednávku, navštívte webovú lokalitu **www.dell.com**. Ak chcete získať informácie o telefónnom čísle platnom pre váš región alebo hovoriť priamo s pracovníkom predaja, prečítajte si časť „Kontaktovanie spoločnosti Dell“ na strane 60.

Vrátenie položiek na záručnú opravu alebo vrátenie peňazí

Pripravte všetky položky, ktoré chcete vrátiť (či už na opravu alebo vrátenie peňazí):

 **POZNÁMKA:** Pred vrátením výrobku spoločnosti Dell si zálohujte všetky dáta na pevný disk a na akékoľvek iné ukladacie zariadenie vo výrobku. Odstráňte všetky dôverné, majetkové a osobné informácie, ako aj vymeniteľné médiá, napr. disky CD. Spoločnosť Dell nie je zodpovedná za žiadne vaše dôverné, majetkové alebo osobné informácie, stratené alebo poškodené dáta, alebo poškodené či stratené vymeniteľné médiá, ktoré počítač obsahoval pri vrátení.

1. Zatelefonujte do spoločnosti Dell, kde vám poskytnú autorizačné číslo vrátenia materiálu, ktoré čitateľne napíšete na vonkajšiu časť škatule. Telefónne číslo pre váš región nájdete v časti „Kontaktovanie spoločnosti Dell“ na strane 60.
2. Priložte kópiu faktúry a list s uvedením dôvodu, pre ktorý vraciate tovar.
3. Priložte kópiu diagnostického kontrolného zoznamu (pozri „Diagnostický kontrolný zoznam“ na strane 59) s vyznačením testov, ktoré ste vykonali a chybovými hláseniami vykazovanými aplikáciou Dell Diagnostics (pozri „Dell Diagnostics“ na strane 40).
4. Ak vraciate tovar výmenou za peniaze, priložte všetko príslušenstvo patriace k vracanámu tovaru (napájacie káble, softvér, príručky ap.).
5. Vybavenie, ktoré idete vrátiť, zabaľte do originálnych (alebo ekvivalentných) baliacich materiálov.
 -  **POZNÁMKA:** Prepravné platí odosielateľ. Odosielateľ je taktiež zodpovedný za poistenie vracanáho produktu a súčasne znáša riziko jeho straty počas odoslania do spoločnosti Dell. Zásielky na dobierku sa nepovoľujú.
 -  **POZNÁMKA:** Vrátené zásielky, ktoré nespĺňajú vyššie uvedené požiadavky, budú z prijímacieho miesta spoločnosti Dell vrátené odosielateľovi.

Skôr než zavoláte

 **POZNÁMKA:** Keď budete telefonovať, pripravte si Expresný servisný kód. Tento kód pomôže automatizovanému systému spoločnosti Dell efektívne presmerovať váš hovor. Možno sa bude od vás požadovať aj váš servisný štítok.

Nezabudnite vyplniť nasledovný diagnostický kontrolný zoznam. Skôr než zavoláte do spoločnosti Dell, podľa možnosti zapnite počítač a volajte z telefónu v blízkosti počítača. Možno budete vyzvaní, aby ste pomocou klávesnice zadali určité príkazy, zaslali podrobné informácie počas činností, alebo aby ste sa pokúsili vykonať niektoré kroky odstraňovania problémov priamo na počítači. Majte pripravenú dokumentáciu k počítaču.

Diagnostický kontrolný zoznam

- Meno:
- Dátum:
- Adresa:
- Telefónne číslo:
- Servisný štítok a Expresný servisný kód (umiestnené na štítku na vrchnej časti počítača):
- Autorizačné číslo vrátenia materiálu (ak bolo poskytnuté technikom spoločnosti Dell):
- Operačný systém a verzia:
- Zariadenia:
- Rozširujúce karty:
- Ste pripojení na sieť? Áno / Nie
- Sieť, verzia a sieťový adaptér:
- Programy a verzie:

Prečítajte si dokumentáciu k operačnému systému, kde nájdete informácie o obsahu spúšťacích súborov počítača. Ak je počítač pripojený k tlačiarni, každý súbor vytlačte. V opačnom prípade si pred zatelefonovaním do spoločnosti Dell zaznamenajte obsah každého súboru.

- Chybové hlásenie, zvukový signál alebo diagnostický kód:
- Popis problémov a vykonané kroky pri odstraňovaní problémov:

Kontaktovanie spoločnosti Dell

Telefónne číslo platné pre zákazníkov v Spojených štátoch je 800-WWW-DELL (800-999-3355).



POZNÁMKA: Ak nemáte aktívne pripojenie na internet, kontaktné informácie nájdete vo faktúre, dodacom liste, účtenke alebo v produktovom katalógu spoločnosti Dell.

Spoločnosť Dell ponúka niekoľko možností podpory a servisu online a telefonicky. Dostupnosť sa však líši v závislosti od danej krajiny a produktu a niektoré služby nemusia byť vo vašej oblasti dostupné. Kontaktovanie spoločnosti Dell (predaj, technická podpora alebo služby zákazníkom):

1. Navštívte stránku
www.dell.com/contactdell.
2. Vyberte svoju krajinu alebo región.
3. V závislosti od konkrétnej potreby vyberte prepojenie na vhodnú službu alebo technickú podporu.
4. Vyberte vhodný spôsob kontaktovania spoločnosti Dell.

Nájdienie ďalších informácií alebo zdrojov

Ak potrebujete:

preinštalovať operačný systém

spustíte diagnostický program pre váš počítač

znova nainštalujete softvér systému

viac informácií o systéme Microsoft® Windows® a funkciách

rozšírite počítač o nové alebo dodatočné komponenty, ako napr. nový pevný disk
preinštalovať alebo vymeniť opotrebovanú alebo chybnú časť

Pozrite:

„Médium obnovy systému“ na strane 49

„Dell Diagnostics“ na strane 40

„My Dell Downloads“ na strane 36

support.dell.com

Servisná príručka na stránke
support.dell.com/manuals



POZNÁMKA: V niektorých krajinách môže otváranie a nahrádzanie častí počítača znamenať porušenie záruky. Pred prácou vnútri počítača si skontrolujte záručné podmienky a zásady týkajúce sa vrátenia tovaru.

Ak potrebujete:

násť informácie ohľadom bezpečnosti a overených postupoch pre váš počítač pozrieť záručné informácie, zmluvné podmienky (iba USA), bezpečnostné pokyny, regulačné informácie, ergonomické informácie a licenčnú zmluvu s koncovým používateľom

násť servisný štítok/expresný servisný kód – ak potrebujete servisný štítok na identifikovanie svojho počítača na **support.dell.com** alebo na kontaktovanie technickej podpory

Pozrite:

dokumenty týkajúce sa bezpečnosti a zákonných požiadaviek dodané s vaším počítačom a tiež pozrite stránku uvádzajúcu zákonné požiadavky na adrese **www.dell.com/regulatory_compliance**

spodná časť počítača

Stredisko technickej podpory Dell. Ak chcete spustiť **Stredisko technickej podpory Dell**, kliknite na ikonu  na paneli úloh.

Ak potrebujete:

nájsť ovládače a súbory na prevzatie;
súbory readme

dostať sa k technickej podpore a pomoci
týkajúcej sa produktu

skontrolovať stav vašej objednávky
ohľadne nových nákupov

nájsť riešenia a odpovede na bežné otázky



vyhľadať informácie týkajúce sa najnovších
aktualít o technických zmenách pre
váš počítač alebo pokročilý technicko-
referenčný materiál pre technikov alebo
skúsených používateľov

Pozrite:

support.dell.com

Základné technické údaje

Táto časť ponúka informácie, ktoré by ste mohli potrebovať pri nastavovaní, aktualizovaní ovládačov a inovovaní počítača. Podrobnejšie technické údaje nájdete v časti *Komplexné technické údaje* na stránke **support.dell.com/manuals**.

 **POZNÁMKA:** Ponuka sa môže líšiť podľa oblasti. Ďalšie informácie týkajúce sa konfigurácie vášho počítača získate kliknutím na **Štart**  → **Pomoc a technická podpora** a následným zvolením možnosti pre prezeranie informácií o vašom počítači.

Model počítača

Dell™ Inspiron™ 560

Dell Inspiron 570

Typy procesorov

Inspiron 560 Intel® Celeron®

Intel Pentium® Dual Core

Intel Core™ 2 Duo

Intel Core2 Quad

Inspiron 570 AMD® Sempron™

AMD Athlon™ II X2/X3/X4

AMD Phenom™ II X2/X3/X4

Základné technické údaje

Jednotky

Prístupné externe	dve 5,25-palcové šachty pre SATA DVD-ROM, SATA DVD+/-RW Super Multi Drive, alebo kombo jednotku Blu-ray Disc™ jedna 3,5-palcová FlexBay
Prístupné interne	dve 3,5-palcové šachty pre pevné disky SATA

Informácie o počítači

Systémová čipová sada	Intel G43 (Inspiron 560) AMD 785G (Inspiron 570)
-----------------------	---

Pamäť

Konektory	štyri zásuvky DIMM interne prístupné
Kapacity	1 GB a 2 GB

Pamäť

Typ pamäte	DDR3 DIMM; iba iná pamäť než ECC
Minimum	1 GB
Maximálne	8 GB



POZNÁMKA: Pokyny na inováciu pamäte nájdete v *Servisnej príručke* na lokalite **support.dell.com/manuals**.

Video

Integrovaná	Intel GMA X4500 (Inspiron 560) ATI Radeon™ HD 4200 (Inspiron 570)
Diskrétno video	karta PCI Express x16 (voliteľná)

Audio

Typ	integrované 7.1 kanálové audio s vysokou rozlišovacou schopnosťou
-----	---

Externé konektory

Sieťový adaptér	jeden konektor RJ45
USB	dva konektory na prednom paneli a štyri na zadnom paneli, kompatibilné s USB 2.0
Audio	predný panel – konektory pre slúchadlá a mikrofón zadný panel – šesť konektorov pre podporu kanála 7.1
Video	jeden 15-dierový konektor VGA a jeden 19-košíkový konektor HDMI

Komunikačné rozhrania

Bezdrôtové (voliteľné)	Karta PCI Express Wi-Fi podporujúca 802.11a/b/g/n
Modem (voliteľný)	modem PCI

Napájanie

Príkion	300 W
Napätie	115/230 V str.
Gombíková batéria	CR2032 lítiová

Fyzikálne údaje

Výška	375,92 mm (14,80 palcov)
Šírka	176,02 mm (6,93 palcov)
Hĺbka	442,98 mm (17,44 palcov)
Hmotnosť (začínajúca na)	7,9 kg (17,4 lb)

Prostredie počítača

Teplotné rozsahy:

V 10 až 35 °C
prevádzke (50 až 95 °F)

Pamäť –40 až 65 °C
(–40 až 149 °F)

Relatívna 20 % až 80 %
vlhkosť (nekondenzujúca)
(maximálna):

Maximálna vibrácia (použitie náhodného
vibračného spektra, ktoré simuluje
používateľské prostredie):

V 0,25 GRMS
prevádzke

Stav mimo 2,2 GRMS
prevádzky

Prostredie počítača

Maximálny náraz (v prevádzke: meraný s
aplikáciou Dell Diagnostics spustenou na
pevnom disku s polovičným sínusovým
impulzom v trvaní 2 ms;
mimo prevádzky: meraný s pevným
diskom v polohe so zaparkovanými
hlavami a polovičným sínusovým
impulzom v trvaní 2 ms):

V 40G pre 2 ms so zmenou v
prevádzke rýchlosti 20 pal./s (51 cm/s)

Stav mimo 50G pre 26 ms so zmenou v
prevádzky rýchlosti 320 pal./s (813 cm/s)

Nadmorská výška (maximálna):

V –15,2 až 3048 m
prevádzke (–50 až 10 000 stôp)

Skladovanie –15,2 až 10 668 m
(–50 až 35 000 stôp)

Miera G2 alebo nižšia, ako je
vzdušného definované v norme
znečistenia ISA-S71.04-1985

Príloha

Oznámenie o výrobku Macrovision

Tento produkt obsahuje technológiu pre ochranu autorských práv chránenú metódami patentovanými v USA a ďalšími právami na ochranu duševného vlastníctva vo vlastníctve spoločnosti Macrovision Corporation a ďalších vlastníkov práva. Použitie tejto technológie na ochranu autorských práv musí byť schválené spoločnosťou Macrovision Corporation a je vyhradené len pre domáce alebo iné obmedzené použitie pri zobrazovaní, ak nebolo spoločnosťou Macrovision povolené ináč. Reverzné inžinierstvo a rozmontovanie sú zakázané.

Informácie pre NOM alebo oficiálnu mexickú normu (Len pre Mexiko)

Nasledujúce informácie sú uvedené v zariadeniach popísaných v tomto dokumente v súlade s požiadavkami oficiálnej mexickej normy (NOM):

Dovozca:

Dell México S.A. de C.V.

Paseo de la Reforma 2620 - 11°

Col. Lomas Altas

11950 Mexiko, D.F.

Číslo regulačného modelu	Napätie	Frekvencia	Spotreba elektriny
DCME	115/230 V str.	50/60 Hz	7,0/4,0 A
D06M	115/230 V str.	50/60 Hz	7,0/4,0 A

Podrobnosti nájdete v bezpečnostných informáciách, ktoré boli dodané spolu s počítačom.

Ďalšie informácie o bezpečnosti a overených postupoch nájdete na stránke so zákonnými požiadavkami portálu www.dell.com na adrese **www.dell.com/regulatory_compliance**.

Register

B

bezdrôtové sieťové pripojenie **29**

Č

čipová sada **66**

D

DellConnect **55**

Dell Diagnostics **40**

Dell Factory Image Restore **50**

Diagnostický kontrolný zoznam **59**

disky CD, prehrávanie a vytváranie **25**

doprava produktov

za účelom vrátenia alebo opravy **57**

E

e-mailové adresy

technická podpora **56**

e-mailové adresy technickej podpory **56**

F

funkcie softvéru **24**

I

indikátor aktivity pevného disku **19**

internetové pripojenie **14**

ISP

poskytovateľ internetových služieb **14**

K

konektory na prednej strane **18**

Kontaktovanie spoločnosti Dell online **60**

Register

M

možnosti počítača **24**

O

Obnovenie systému **45**

obnovenie výrobného obrazu **50**

Online zálohovanie Dell DataSafe
Online **27**

ovládače a súbory na prevzatie **64**

P

pevný disk

typ **66**

podpora pamäte **66**

prihlásenie sa na FTP, anonymné **56**

pripojenie

voliteľný sieťový kábel **9**

problémy hardvéru

diagnostika **39**

problémy pamäte

riešenie **32**

problémy, riešenie **28**

problémy s napájaním, riešenie **30**

problémy softvéru **33**

procesor **65**

produkty

informácie a nákup **57**

R

riešenie problémov **28**

S

sieťové pripojenie

oprava **29**

sieťový konektor

umiestnenie **24**

slúchadlá

predná zásuvka **18**

Sprievodca pri riešení problémov s hardvérom **39**

stav objednávky **56**

stránky technickej podpory

celosvetové **55**

Systémové hlásenia **37**

T

technická podpora **54**

technické údaje **65**

telefonovanie do spoločnosti Dell **59**

teplota

rozsah pri prevádzke a skladovaní **68**

tlačidlo napájania **19**

tlačidlo pre vysunutie **18**

U

USB 2.0

predné zásuvky **18**

zadné zásuvky **23**

V

vrátenie tovaru v rámci záruky **57**

W

Windows

Sprievodca kompatibilitou programu **33**

Z

zákaznícke služby **54**

Vytlačené v Írsku.

www.dell.com | support.dell.com



ORHF5XA00